



**Surgical**

# STERIS oferece um mix único!



Principais produtos: Mesas cirúrgicas com suas extensões, acessórios e adaptadores, focos cirúrgicos e para exames, estativas, gabinetes de aquecimento e visualização de imagens.



Consumíveis e insumos: Solução fosfolipídica antiaderente para evitar que o tecido grude na ponta do instrumento eletrocirúrgico e produtos químicos para limpeza de instrumentos.



Serviço: A STERIS oferece educação, planejamento, instalação, plano de manutenção preventiva, rápida manutenção corretiva, manutenção preditiva e monitoramento de indicadores para o seu Hospital!



Educação e treinamento: A STERIS oferece um portfólio completo de módulos de treinamento avançado que abrangem todos os aspectos de nosso portfólio de cuidado da saúde.



Projetos: A STERIS oferece planejamento e controle no desenvolvimento de todas as etapas do seu projeto.



## SUSTENTABILIDADE

### NOSSO COMPROMISSO DE SUSTENTABILIDADE

A STERIS está empenhada em fazer a diferença. Os Clientes vêm em primeiro lugar – SEMPRE, mas nossos esforços para cumprir nossa Missão também refletem nossas responsabilidades com as pessoas e com o planeta. Nós nos esforçamos para proteger nosso planeta projetando e fabricando produtos e realizando serviços que minimizem seu impacto no meio ambiente. Trabalhamos para atrair, reter e desenvolver uma força de trabalho diversificada e inclusiva. Comprometemo-nos a ser um bom vizinho nas comunidades em que trabalhamos e vivemos. Subjacente a esses esforços está nosso compromisso de administrar o negócio de forma ética e dar o exemplo de como esperamos que aqueles que trabalham em nome da Empresa se comportem.



## GESTÃO AMBIENTAL

Conceitos enxutos e uma mentalidade de melhoria contínua impulsionam nosso foco em melhorar a eficiência de nossas instalações globais, reduzindo o desperdício e o consumo de energia e fornecendo produtos e serviços que ajudam nossos Clientes.



## PESSOAS E COMUNIDADES

Na STERIS, as pessoas são a chave do nosso sucesso. Nossa equipe ideal é engajada, diversificada, inclusiva e talentosa. Criamos programas e políticas de apoio a esses objetivos e reconhecemos que a mudança leva tempo. Antes de agir, nos comprometemos a considerar o impacto de nossas atividades nas pessoas e no planeta.



## SAÚDE E SEGURANÇA

A STERIS criou uma cultura focada na melhoria contínua, incluindo a saúde e segurança de seus funcionários, Clientes e comunidades que atendemos. O desempenho significativo de saúde e segurança ambiental (EHS) promove práticas de negócios sustentáveis e, como tal, a STERIS o considera parte integrante do processo de tomada de decisões de negócios.



## PRÁTICAS DE NEGÓCIOS ÉTICAS

A STERIS está comprometida em conduzir seus negócios de forma justa, honrada, com integridade e em conformidade com a lei em todas as jurisdições onde opera.

# SUMÁRIO

- 1 Mesas Cirúrgicas**
  - KERNA™ Mesas Cirúrgicas
  - CMAX™ 3 Mesas Cirúrgicas
  - Acessórios e Extensões de Mesas Cirúrgicas
- 2 Focos Cirúrgicos**
  - XLED™ Focos Cirúrgicos
  - HexaLux™ Foco para Exames
- 3 Estativas**
  - AIRport Estativas
- 4 Aquecimento de Soluções**
  - Gabinete de Aquecimento AMSCO™
- 5 Visualização de Imagens**
  - HV1000 Video Switch
  - Monitores grau cirúrgico e de parede Vividimage™
- 6 Sistema Construtivo Pré-fabricado**
  - MEDglas™
- 7 Acessórios e Insumos para Centro Cirúrgico**
  - Electro Lube™
  - Posicionadores de Gel (AQUAGEL™)

Produtos fabricados:



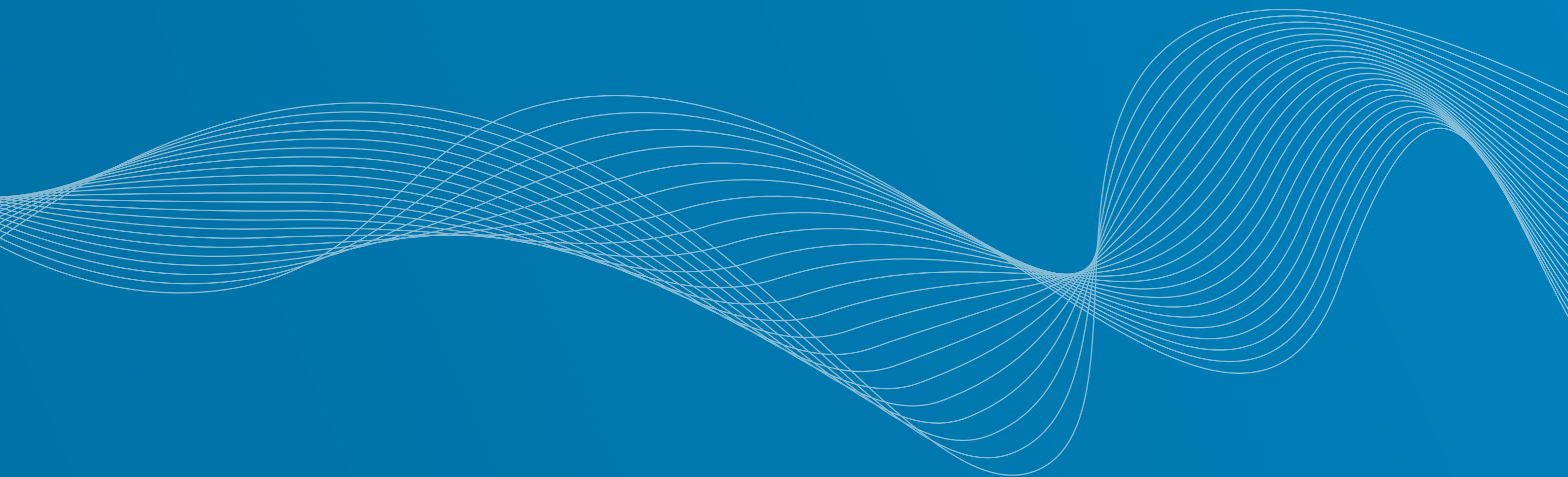

**MESAS CIRÚRGICAS**

## MESAS CIRÚRGICAS

**KERNA™**

### Mesa cirúrgica KERNA™

Foco no que é **ESSENCIAL**.

A mesa cirúrgica KERNA™ é versátil, eficiente e acessível em diversos aspectos. Tecnologia completa que atende suas necessidades cirúrgicas essenciais.

Tem uma grande variedade de possibilidades para abranger todas as especialidades cirúrgicas. Versátil e modular, esta mesa oferece conforto para o paciente e para a equipe médica.

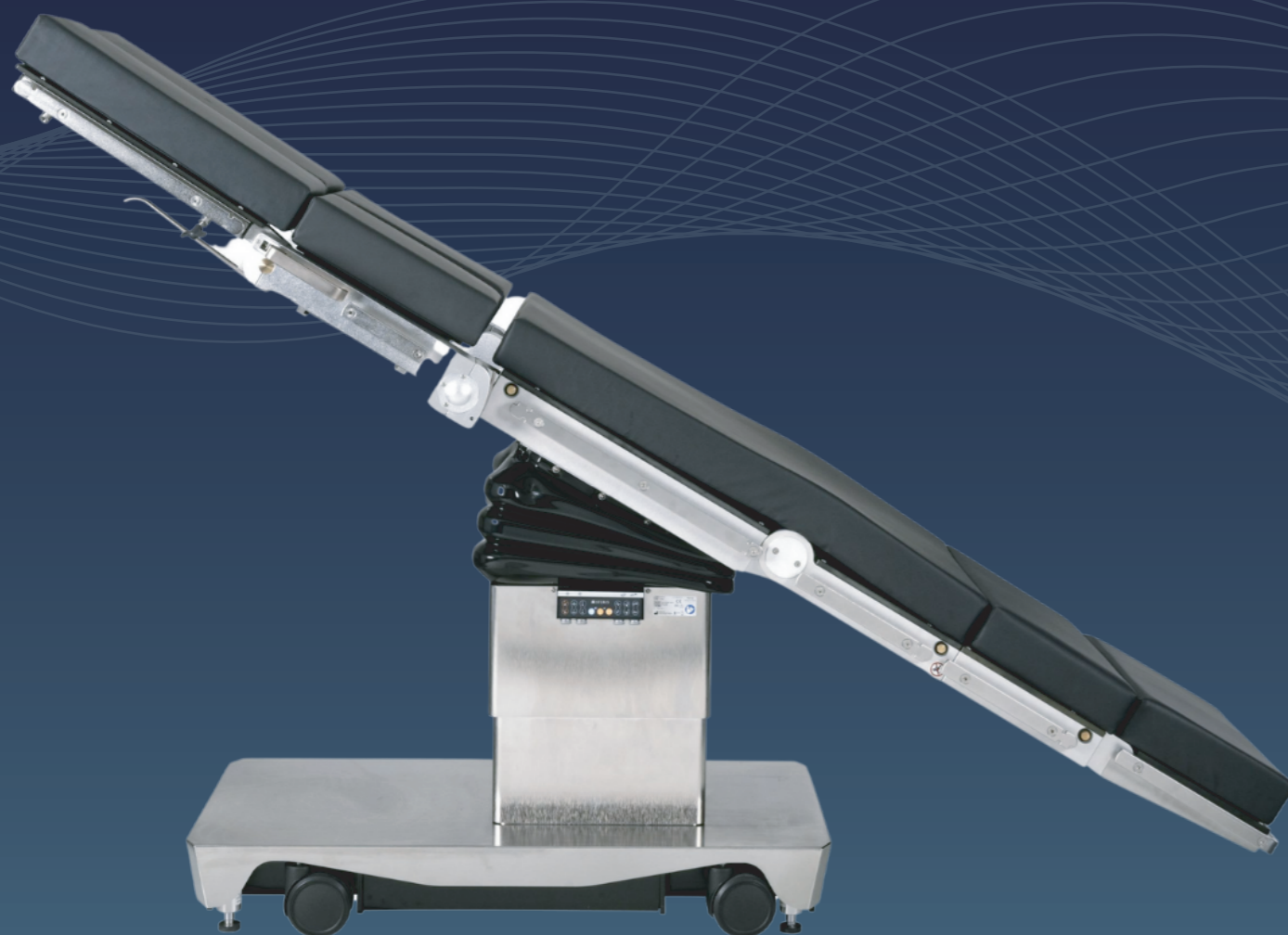

**CMAX™ 3**

### Mesa cirúrgica CMAX™ 3

A mesa cirúrgica CMAX™ 3 oferece total flexibilidade de posicionamento do paciente – necessária para as modernas instalações de tratamento cirúrgico. Possui inclinação lateral motorizada, Trendelenburg / Trendelenburg reverso, deslizamento longitudinal amplo, seção das costas / assento e ajuste de altura.

A CMAX™ 3 foi projetada para posicionar com segurança pacientes de até 500 kg (com acessórios), pois é fabricada com materiais de alta qualidade, robustez e resistência, como o aço inoxidável e liga de alumínio. A superfície da mesa cirúrgica CMAX™ 3 é radiotransparente e conta com um amplo deslizamento, que fornece acesso radiológico excepcional, sem a necessidade de inversão do paciente.

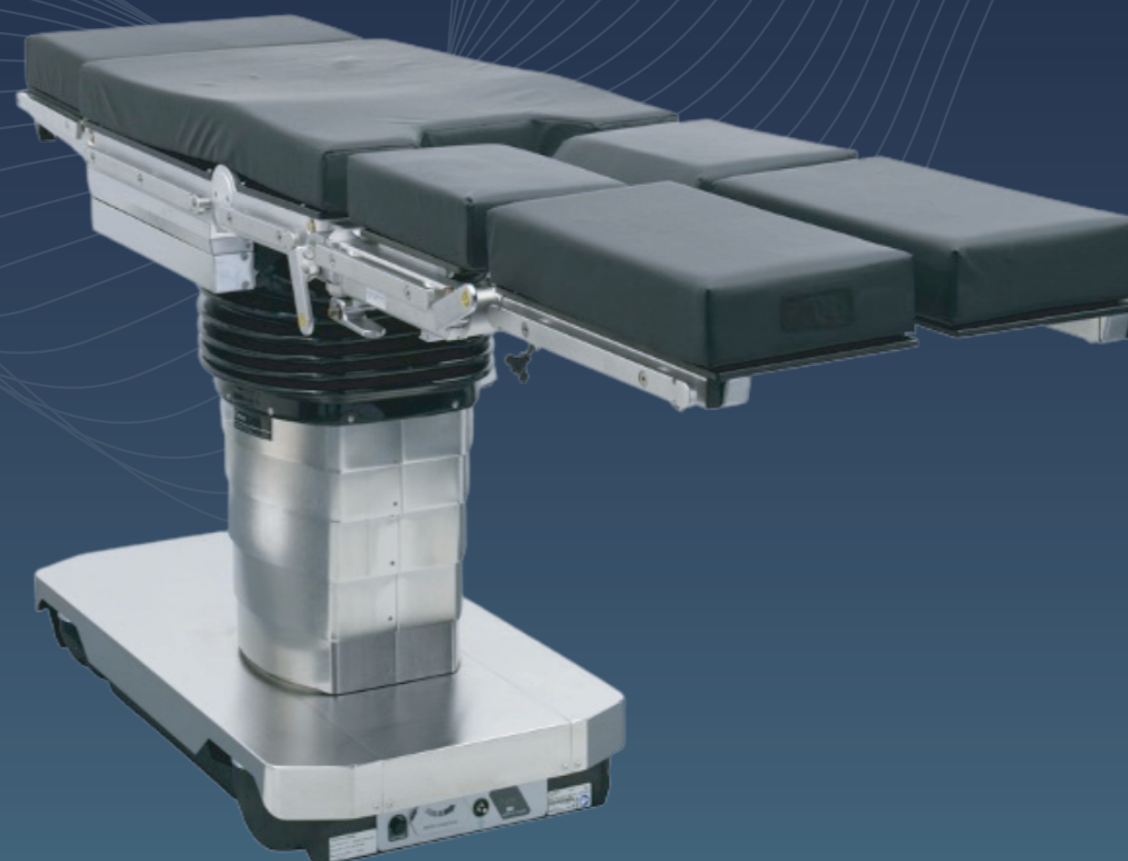

## MESAS CIRÚRGICAS Acessórios e Extensões

A STERIS oferece uma gama completa de acessórios e extensões para suas mesas cirúrgicas, que permitem aos cirurgiões e profissionais de Centro Cirúrgico realizar todos os tipos de procedimentos, posicionando o paciente de forma segura, adequada e confortável.

Os acessórios e extensões compatíveis com as mesas cirúrgicas KERNA™ e CMAX™ 3 permitem uma ampla variedade de posicionamentos cirúrgicos. A maioria dessas extensões está disponível com colchões do tipo Velcro ou SnapLINX™.



Conheça todas as nossas opções de acessórios e extensões para mesas cirúrgicas em:

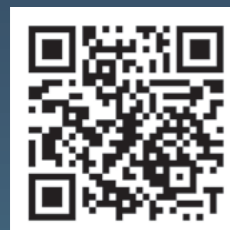

Conheça todas as nossas opções de acessórios e extensões para mesas cirúrgicas em:



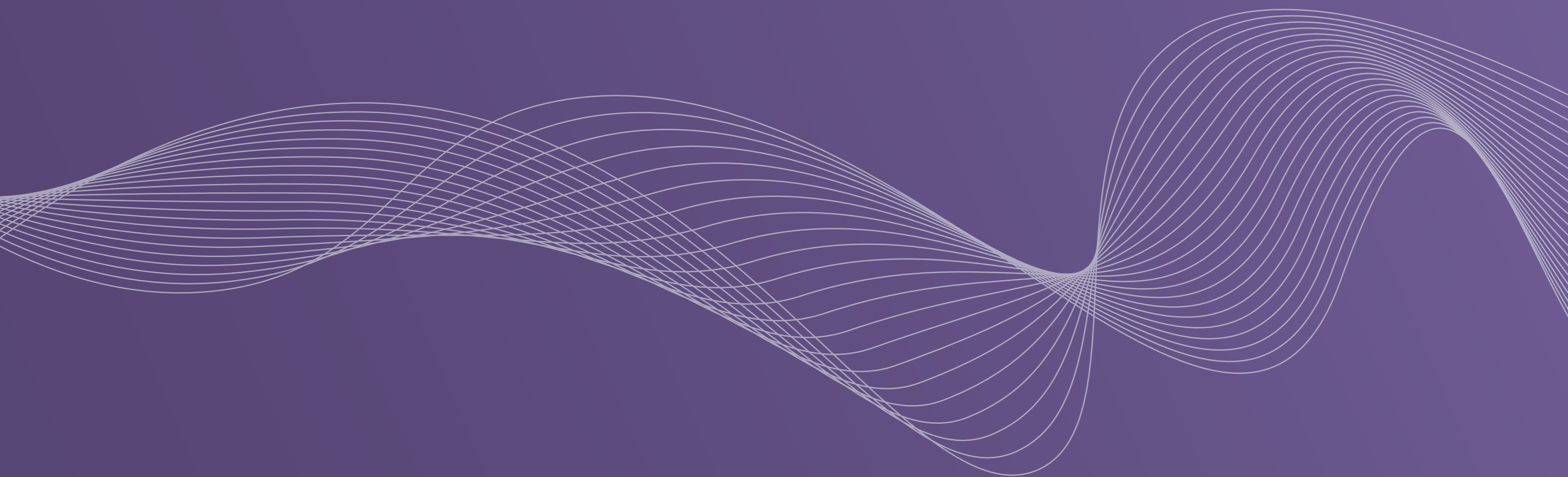

**FOCOS CIRÚRGICOS  
E PARA EXAMES**

### XLED

## Foco Cirúrgico XLED™

A STERIS oferece uma variedade de focos cirúrgicos que respondem a todas as aplicações simples e complexas. Desenvolvidos e montados na Europa, os focos cirúrgicos XLED™ são de ótima qualidade e estão em perfeita sincronia com suas necessidades. Numerosas inovações fornecem luz perfeita e sustentam o compromisso da qualidade da STERIS:

**Design exclusivo:** Formato fluido e aberto, compatível com fluxo laminar.

**Redução de sombra:** O campo cirúrgico permanece iluminado de maneira uniforme.

**Iluminação ergonômica:** Cúpulas e suspensões leves e fáceis de usar.

**Temperatura de cor ajustável:** Um passo adiante na precisão! Ao selecionar entre 04 temperaturas de cor possíveis, o usuário pode escolher uma luz adaptada à sua sensibilidade visual e preferências – luz branca morna com tons amarelados ou luz branca fria com tons azulados.

**Estrutura de alumínio:** O uso deste material de qualidade reduz a emissão de calor no campo cirúrgico e proporciona uma vida útil maior de iluminação, graças a excelente dissipação de calor e a cúpula leve.



### HEXALUX

## Foco para exames Hexalux™

O foco para exames HexaLux™ combina as altas tecnologias derivadas dos Centros Cirúrgicos com uma extrema facilidade de uso. Esses recursos o tornam a iluminação ideal para uma ampla gama de aplicações médicas.

Versátil, o HexaLux™ se faz essencial em todos os lugares:

- | Salas de exame
- | Salas de emergência
- | Salas de gesso
- | UTI
- | Unidades de reanimação
- | Pequenas cirurgias
- | Salas de indução e recuperação anestésica
- | Unidades neonatais
- | Departamentos pediátricos
- | Maternidades
- | Necrotérios

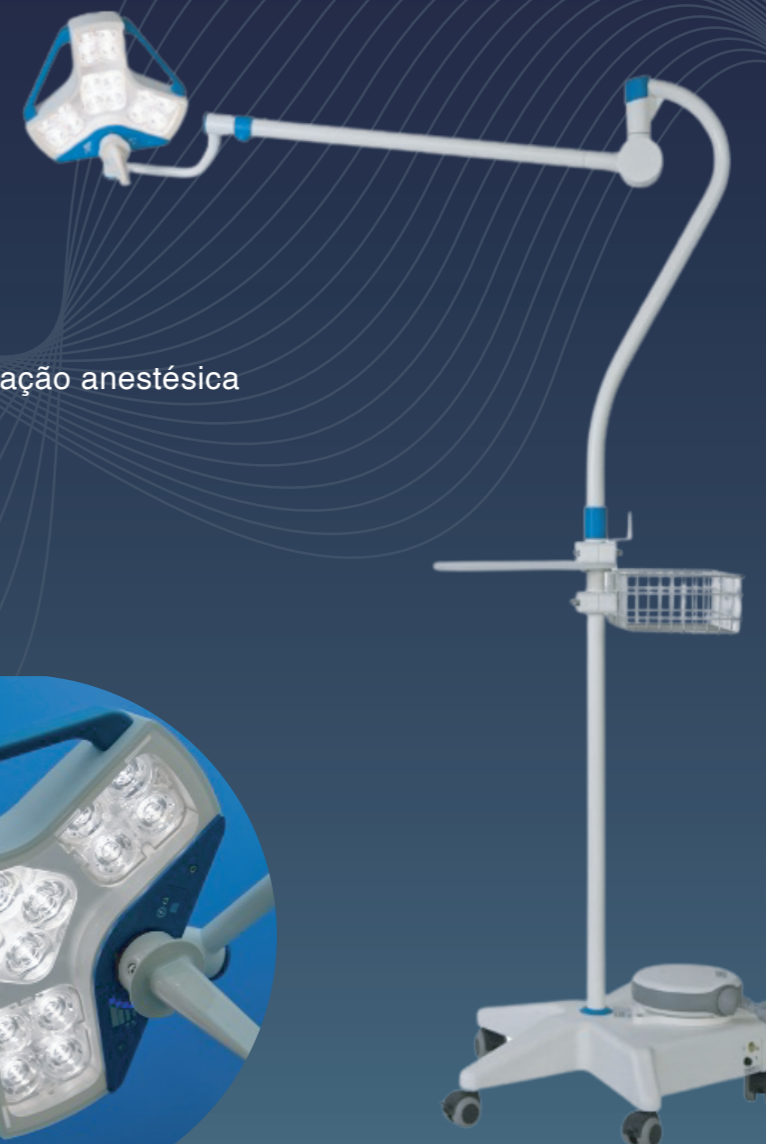

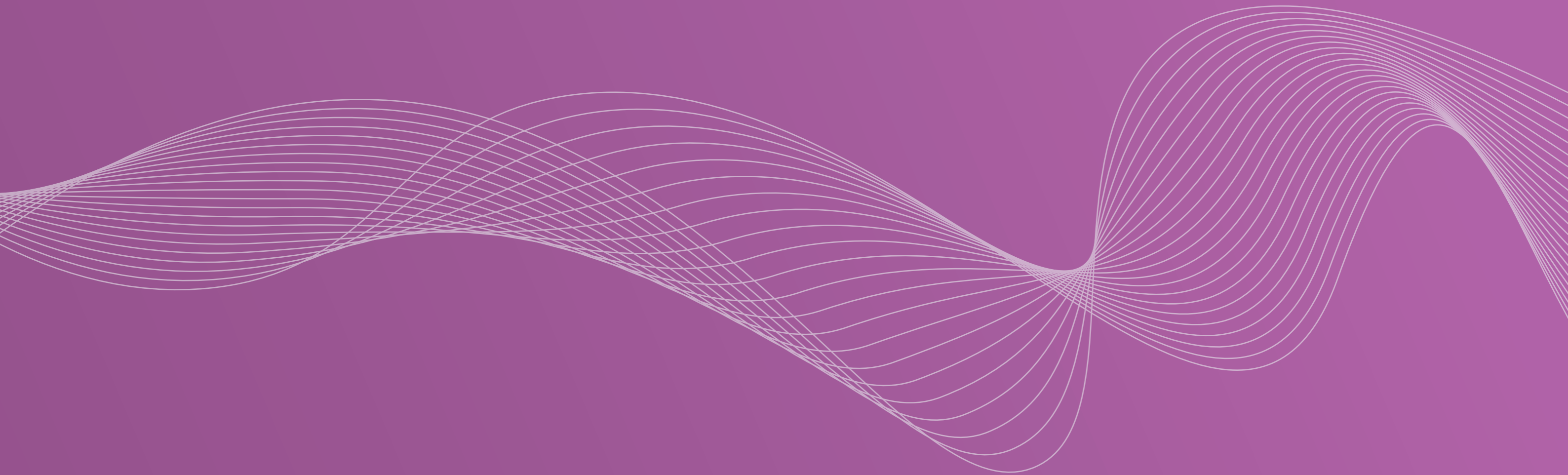

**ESTATIVAS**

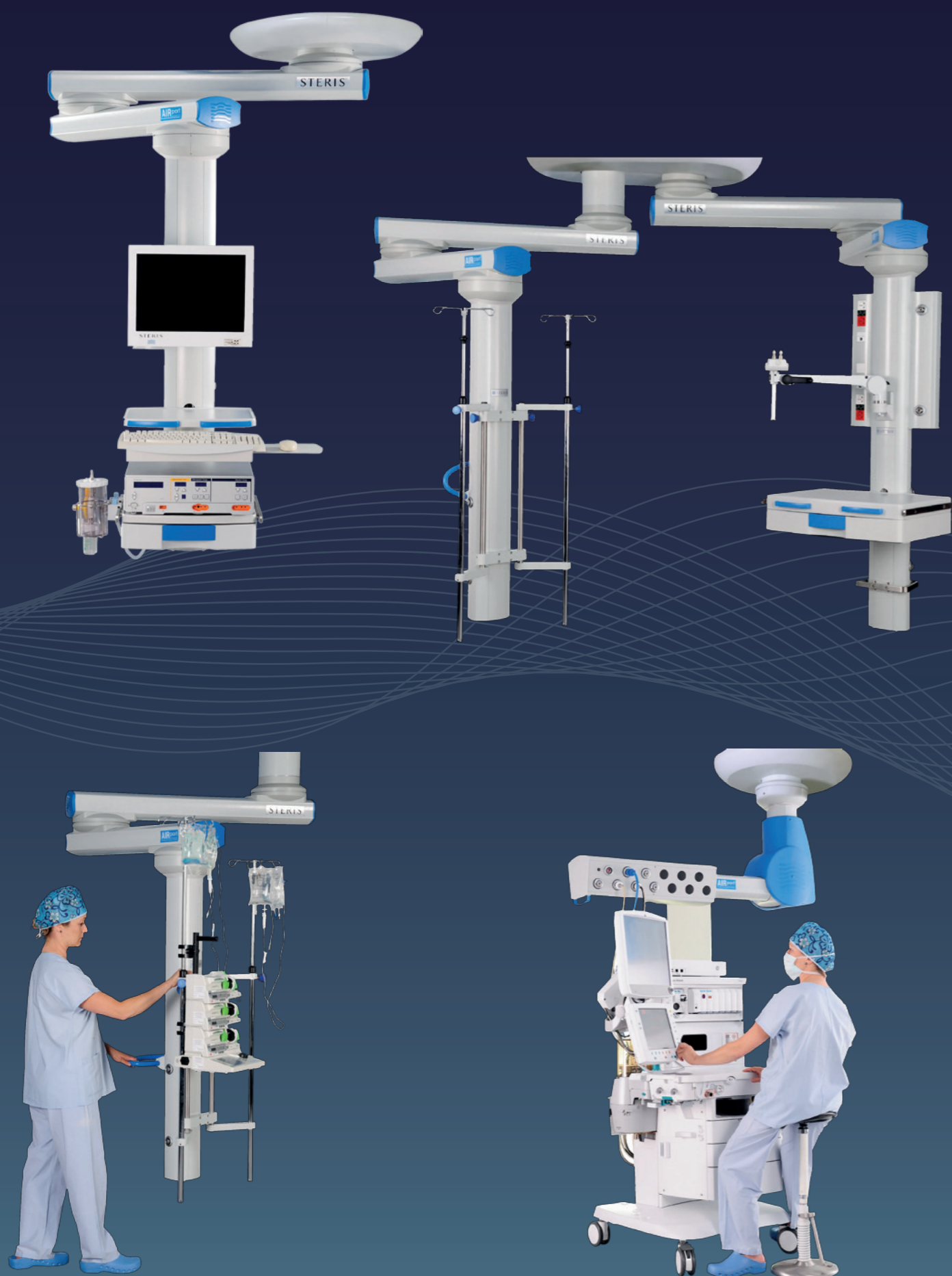

## AIRPORT Estativas AIRport

As *estativas AIRport* foram desenvolvidas em colaboração com equipes médicas para acomodar todos os tipos de procedimentos cirúrgicos, anestesia e UTI. Dispor de um bom equipamento em uma boa localização, otimizando, ao máximo, os espaços de trabalho se torna essencial na medida em que os procedimentos médicos se sofisticam no meio hospitalar.

As estativas AIRport trazem um conceito diferente, que evolui com o tempo e que permite criar seu próprio sistema de distribuição, perfeitamente adaptado às suas necessidades.



**AQUECIMENTO  
DE SOLUÇÕES**

## Gabinete de Aquecimento AMSCO™

Os **Gabinetes de Aquecimento AMSCO™** são uma tecnologia exclusiva para o aquecimento de soros, soluções IV, soluções de irrigação cirúrgica e mantas, projetada para Centros Cirúrgicos e Ambulatórios, sendo a única tecnologia aprovada pelo FDA e em conformidade com as recomendações internacionais da AORN. Disponíveis em versões de bancada e de compartimento duplo com rodízios, os Gabinetes de Aquecimento AMSCO™ são fáceis de usar, seguros e contam com diversos opcionais que facilitam e documentam os processos, garantindo a segurança e apoiando as equipes cirúrgicas no combate da hipotermia não-intencional dos pacientes.



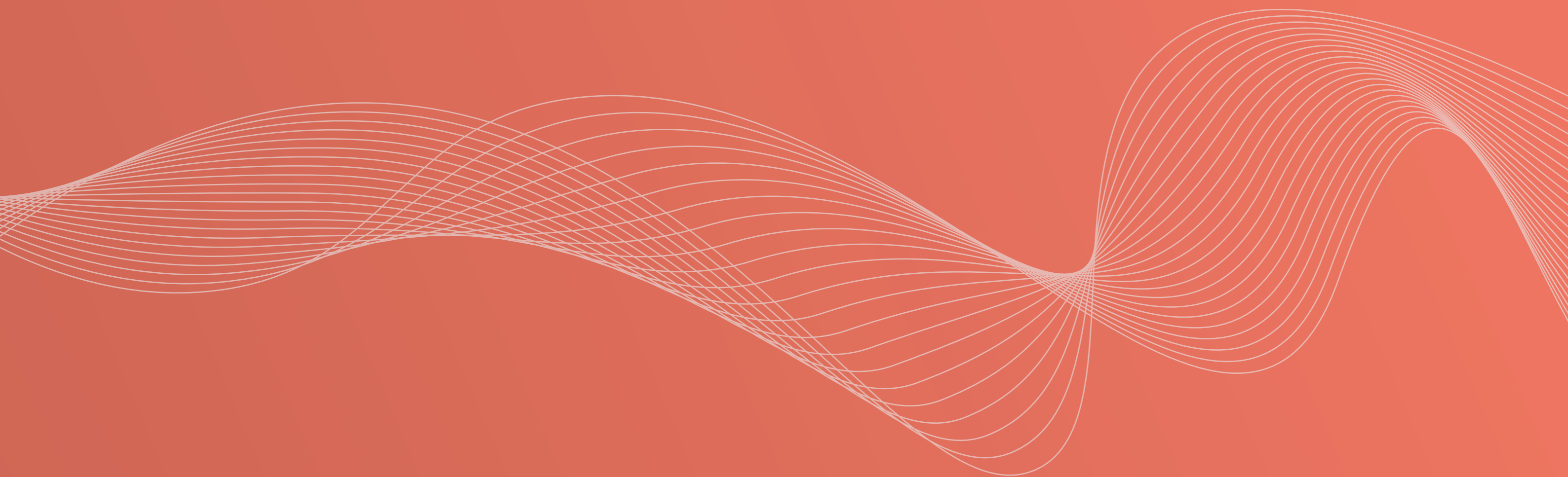

**VISUALIZAÇÃO  
DE IMAGENS**

## HV1000 Video Switch

O sistema HV1000 Video Switch faz a gestão dos sinais de vídeos em HD e 4K dos dispositivos preferidos dos médicos com detalhes claros e vívidos, melhora a visibilidade de toda a equipe cirúrgica ao exibir o vídeo cirúrgico nos monitores conectados na sala cirúrgica e simplifica o roteamento com apenas dois toques, por meio de um painel intuitivo e compacto instalado na parede ou em uma mesa.

Além disso, o HV1000:

Oferece uma solução simplificada e fácil de usar para roteamento de vídeo HD e 4K.

É compatível com seus dispositivos preferidos.

Foi projetado para os Centros Cirúrgicos mais exigentes.

Oferece um painel de controle único, compacto, simples e fácil de usar.

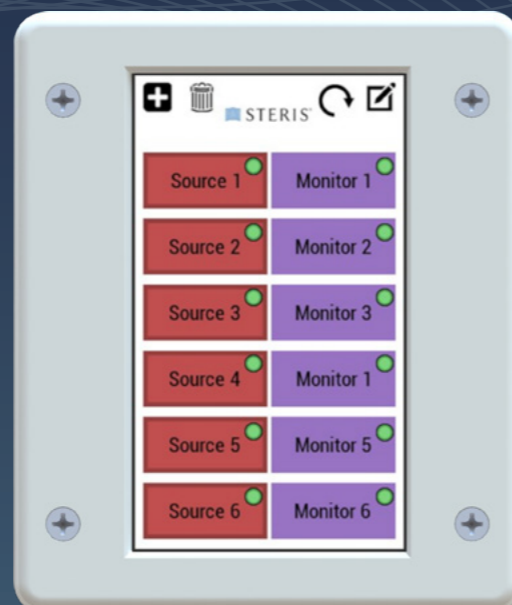

## Monitores grau cirúrgico e de parede Vividimage™

Nosso portfólio completo de ofertas em monitores cirúrgicos entrega às equipes das salas cirúrgicas opções para qualquer tipo de aplicação. Dos monitores do campo cirúrgico e monitores montados na parede até nossos monitores de 8MP em formatos grandes, todos foram desenhados com foco em **segurança, qualidade e visualização detalhada** para alcançar melhores resultados.

### Monitores grau cirúrgico Vividimage™

Monitor de 27": Opções de resolução em Full HD ou 4K

Monitor de 31": Resolução em 4K

### Monitores de parede (grau médico) Vividimage™

Monitores de 42", 50" e 55": Resolução em Full HD

Monitor de 65": Resolução em 4K

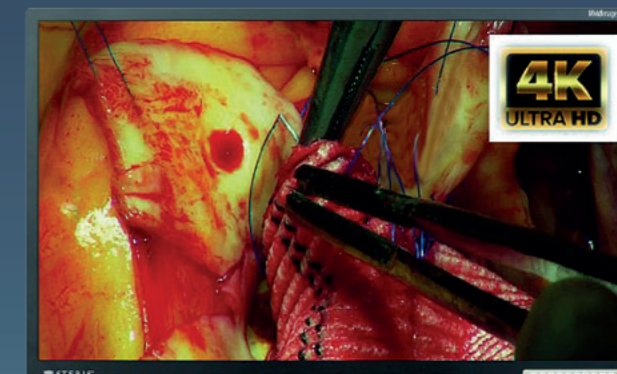
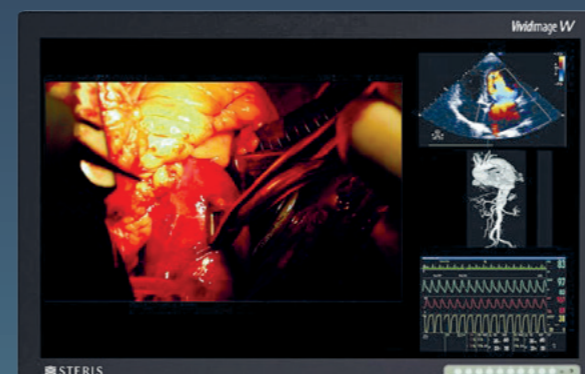

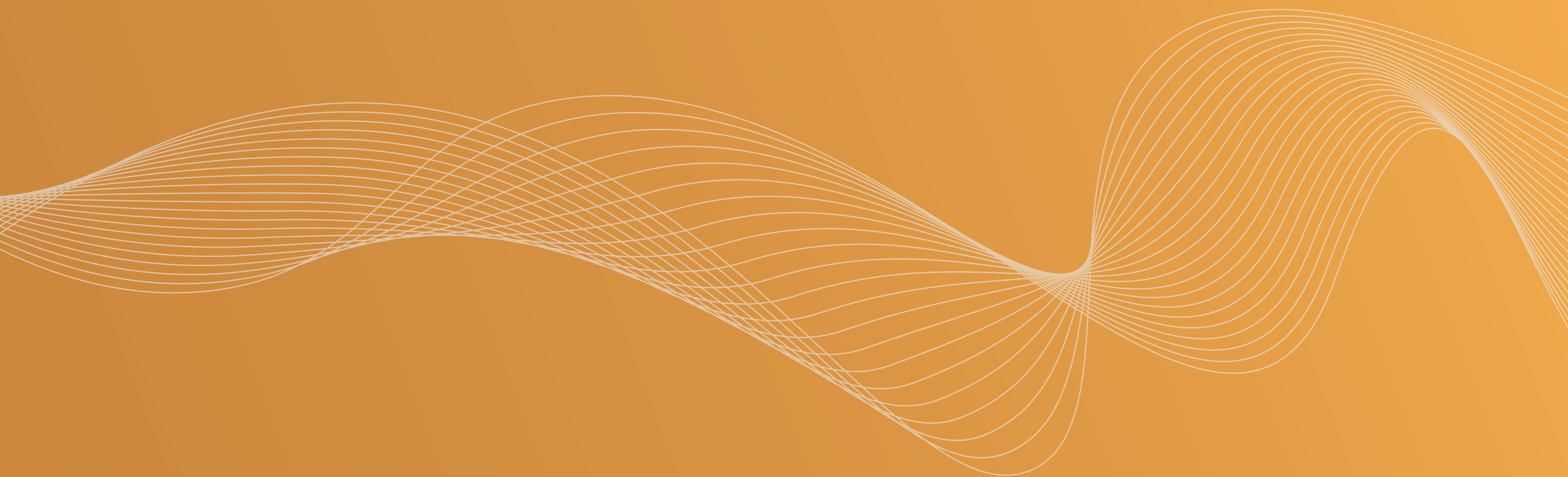

**SISTEMA  
CONSTRUTIVO  
PRÉ-FABRICADO**

## SISTEMA CONSTRUTIVO PRÉ-FABRICADO

### MEDglas™

STERIS MEDglas™, sistema construtivo pré-fabricado, com uma nova tecnologia de vidros endurecidos que proporciona maior durabilidade, segurança e longevidade a seu investimento. Moderno e atraente, o sistema MEDglas cria um ambiente humanizado, aumentando a produtividade. Sua fácil limpeza garante um efeito bacteriostático com 0% de absorção de líquidos, oferecendo maior agilidade e assepsia ao ambiente.

MEDglas™ está pronto, quando você estiver.

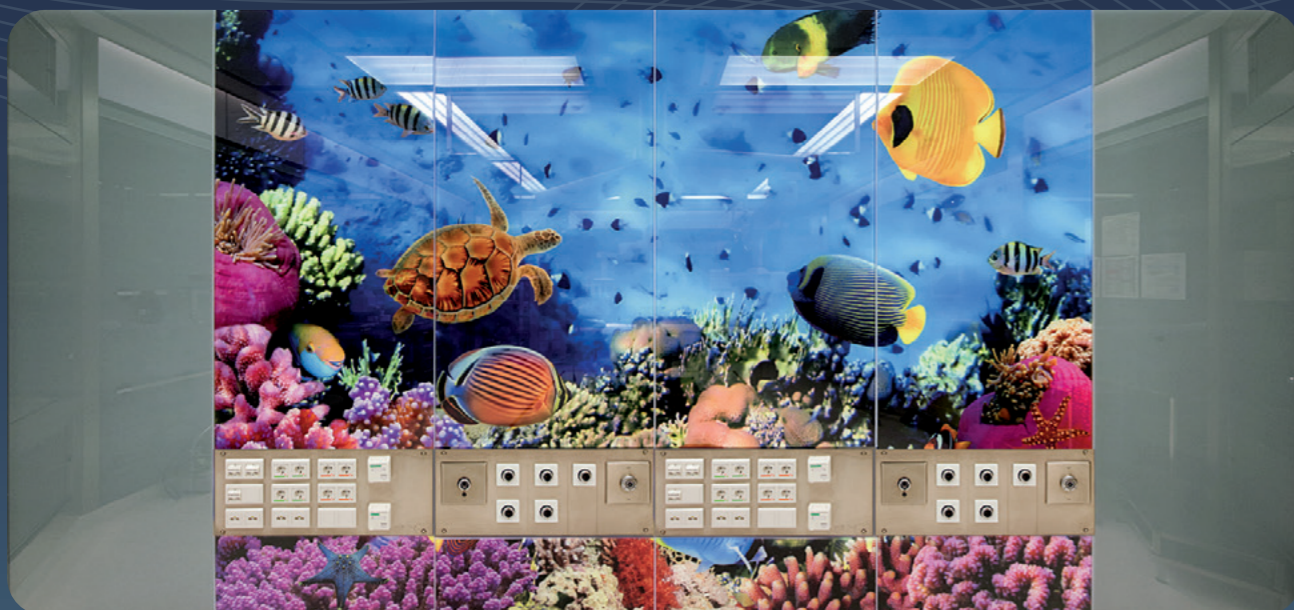



**ACESSÓRIOS E INSUMOS  
PARA CENTRO CIRÚRGICO**

### ELECTRO LUBE™

O Electro Lube™ é uma solução antiaderente eletrocirúrgica, projetada para evitar que o instrumento grude no tecido orgânico, bem como o tecido no instrumento.

- | Ajuda a prevenir sangramentos e rupturas (ruptura reduzida), levando a um tempo menor para cura.
- | Ajuda a reduzir a limpeza durante a cirurgia com menos devoluções.
- | Reduz o acúmulo de tecido desvitalizado.
- | Evita danos às pontas dos eletrodos causados por tecido orgânico desvitalizado excessivo.

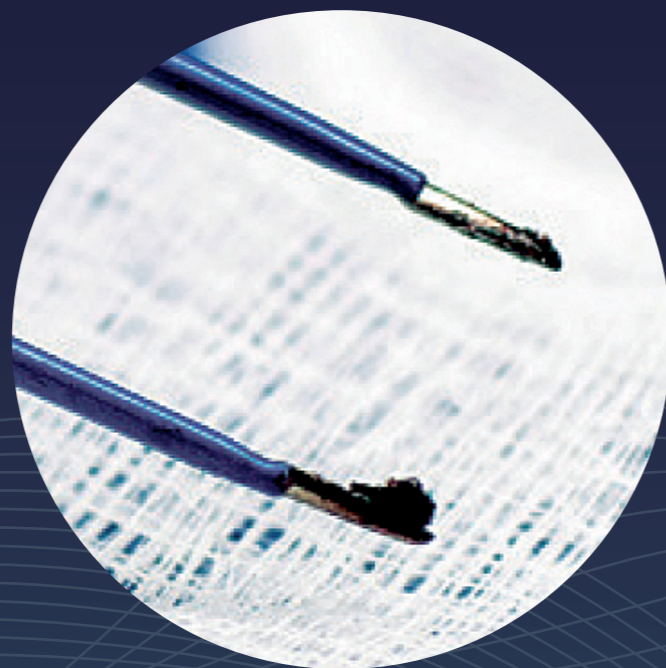

### POSICIONADORES DE GEL Posicionadores de gel AQUAGEL™

Os posicionadores de gel AQUAGEL™ oferecem um conceito de gerenciamento de pressão inovador que traz uma dimensão totalmente nova de proteção ao paciente cirúrgico. Independente da diversidade do procedimento cirúrgico, o AQUAGEL™ poderá ajudar a maximizar a segurança e o conforto do paciente e da equipe cirúrgica. Um dos primeiros e únicos dispositivos de posicionamento para mesa cirúrgica à empregar:

- | Construção de densidade dupla.
- | Invólucro tridimensional integral.
- | Radiotransparente, compatível com ressonância magnética.
- | Contornos anatômicos específicos.
- | Redistribuição volumétrica de pressão.



Conheça todas nossas opções de posicionadores de gel em:

